

OPREMA ZA HLADILNE SISTEME

Merni list HLADILNI STOLP HSB 23

Z vhodnim in izhodnim dušilcem zvoka

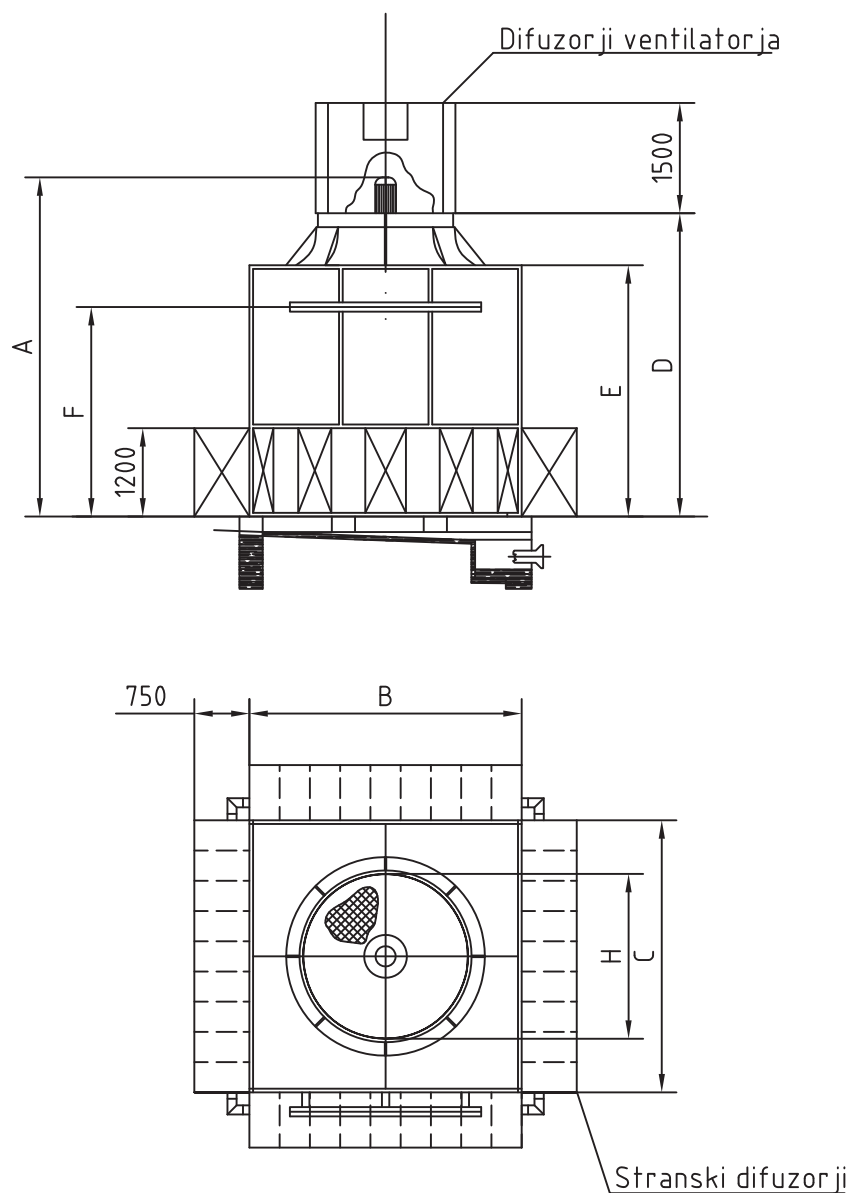

Tip HSB	Masa v kg		A	B	C	D	E	F	G	H	J	K
	Delujoč	Neto	mm	mm	mm	mm	mm	mm	mm	mm	mm	mm
23/03/06/09	6600	4700	5100	4900	4900	4268	3416	2848	2808	3150	300	-